

**NOUVEAU
70 MM**

MENUISERIES TRADITIONNELLES

COULISSANT 70

SÉRIE 3700

LE COULISSANT 70 À LA POINTE DE L'ISOLATION ET DU DESIGN

Un seul dormant, deux gammes d'ouvrants

SEPALUMIC
INNOVATION ET DESIGN ALUMINIUM

www.sepalumic.com

LES + PRODUITS

- ▶ Dormant coupe droite et coupe d'onglet
- ▶ Deux ouvrants pour prise de vitrage : 24 mm ou 28-32 mm
- ▶ Simplicité et rapidité de fabrication (traverse d'ouvrant prédrainé, gâche, crémone, galets à montage rapide...)
- ▶ Esthétique carrée ou galbée des ouvrants
- ▶ Montants d'accrochages avec rupture de pont thermique
- ▶ Ouvrants renforcés pour grande dimension
- ▶ Compatibilité avec les produits gamme 70 (tapées, bavettes tubulaires et couvre-joints)

OUVRANTS

- ▶ Deux ouvrants pour prise de vitrage : 24 mm ou 28-32 mm
- ▶ Esthétique contemporain (carré) ou traditionnel (galbé)
- ▶ Assemblage en coupe droite avec encastrement sans délardage de la traverse plane prédrainé (en usine) dans les montants
- ▶ Ouvrants renforcés pour grande dimension
- ▶ Clair de vitrage amélioré avec la traverse intermédiaire réduite (60 mm)
- ▶ Montants d'accrochages avec rupture de pont thermique

DORMANTS COUPE DROITE

- ▶ Dormant monobloc (couvre-joints, tapées et bavettes intégrés) assemblé en coupe droite pour isolation de 100 à 200 mm
- ▶ Traverse haute réduite pour passage du volet roulant
- ▶ Dormant 2 et 3 rails
- ▶ Bouclier thermique haut et bas à débit identique seuil et traverse haute, débits symétriques droite et gauche haut et bas
- ▶ Récupérateur d'eau avec esthétique contemporaine carré (sans usinage pour les renforts sur les ouvrants)
- ▶ Finition haut de gamme (bouchons, capot cache rail)

ACCESSOIRES

- ▶ Galets simple ou double réglables à positionnement automatique (80 à 200kg), roulettes en nylon ou inox, avec douille ou à aiguilles
- ▶ Rail alu et inox
- ▶ Fermetures par verrou, crémone, diverses poignées, fermeture par serrure à clef (jusqu'à 4 points)
- ▶ Galet rapide à monter et autobloquant

DORMANTS COUPE D'ONGLET

- ▶ Dormant périphérique coupe d'onglet de base 70 mm avec double pieds de clippage intégré
- ▶ Dormant avec double équerre commune à pion ou à visser avec usinage en un seul passage
- ▶ Dormant 2 et 3 rails
- ▶ Dormant avec double équerre commune avec option outil équerre à pion (usinage en un seul passage)
- ▶ Bouclier thermique haut et bas à débit identique seuil et traverse haute, débits symétriques droite et gauche haut et bas
- ▶ Récupérateur d'eau avec esthétique contemporaine carré
- ▶ Finition haut de gamme (bouchons, capot cache rail)

POSSIBILITÉS

- ▶ Nombreuses configurations :
 - Coulifix, galandage, coulissant d'angle à venir
- ▶ Obturateur des bouchons d'accroches (haut et bas)
- ▶ Joint brosse performance / capot de finition pour montant

COULISSANT 70

GAMME DE DORMANT 70 MM

NOUVEAU
70 MM

PERFORMANCES :

*Performances variables selon profils et dimensions.



Étanchéité
A*4/E*7B/V*A3



Poids max/vtl
200 KG



Dim. max/vtl
L 1800 MM
H 2300 MM

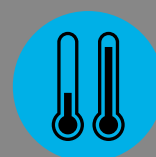

Thermique
UW= 1,1 W/M².K
IJC= 0,5 W/M².K
SW= 0,46 / TLW= 0,56



PMR

COUPE VERTICALE

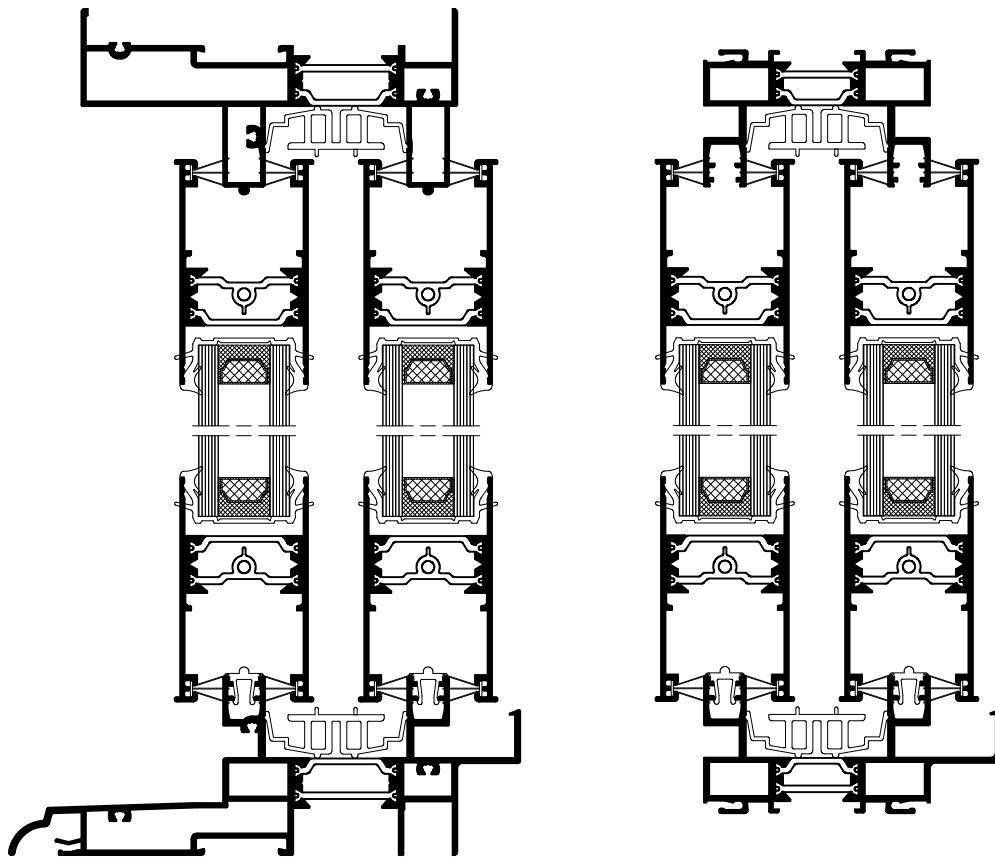

2 VANTAUX - 2 RAILS COUPE DROITE

2 VANTAUX - 2 RAILS COUPE D'ONGLET

COUPE HORIZONTALE

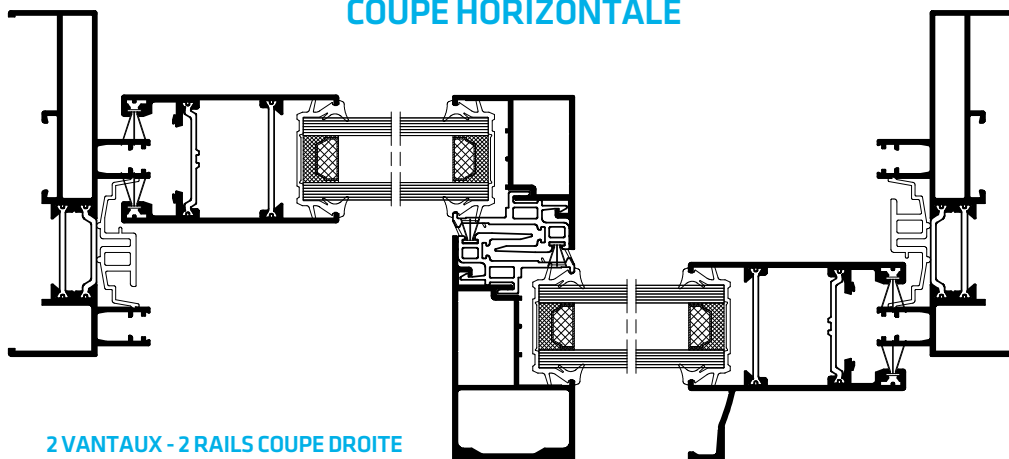

2 VANTAUX - 2 RAILS COUPE DROITE

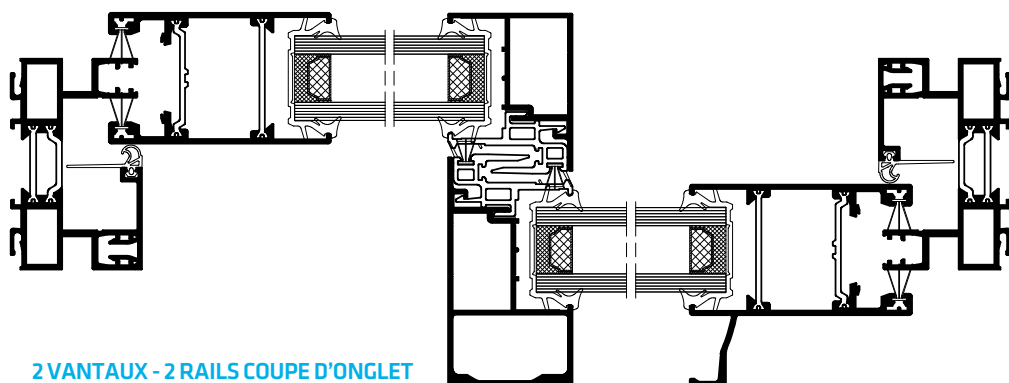

2 VANTAUX - 2 RAILS COUPE D'ONGLET

LE GALANDAGE 70 POUR PLUS D'OUVERTURE ET DE MODERNISME

GAMME
70
MM

La nouvelle génération de galandage à rupture de pont thermique qui complète la gamme de dormant 70 mm

LES + PRODUITS

- ▶ Dormant 1 et 2 rails périphérique en coupe d'onglet
- ▶ Ouvrant identique au coulissant 3700
- ▶ Deux ouvrants pour prise de vitrage : 24 ou 28-32 mm
- ▶ Bouclier thermique prédrainé pour facilité d'installation
- ▶ Compatibilité avec les produits gamme 70 (tapées, bavettes tubulaires et couvre-joints)

COUPE VERTICALE

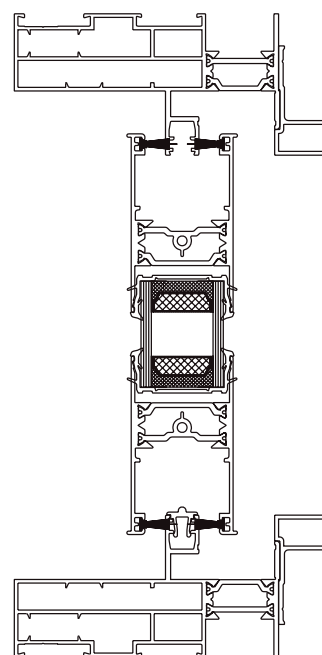

COUPE HORIZONTALE

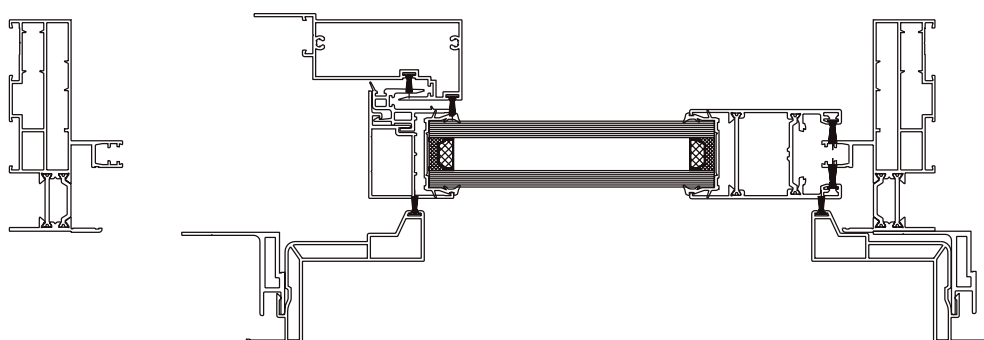

GALANDAGE 70

GAMME DE DORMANT 70 MM

PERFORMANCES :

*Performances variables selon profils et dimensions.

ÉTANCHÉITÉ
À L'AIR

A*4



Étanchéité
A*4/E*7B/V*E3



Poids max/vtl
200 KG



Dim. max/vtl
L 1800 MM
H 2180 MM

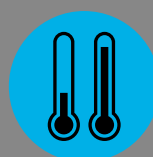

Thermique
UW=1,5 W/M².K
(UG=0,6 W/M².K)
SW=0,43 / TLW=0,57



PMR